

Projetos de Extensão

Enfrentamento
da Covid-19

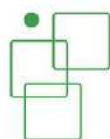

PROEX
Pró-reitoria de
Extensão

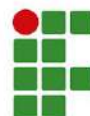

INSTITUTO FEDERAL
Rio Grande do Sul

Apresentação

A chegada da pandemia do novo Coronavírus em 2020 atingiu o mundo todo nos mais distintos aspectos. De maneira muito repentina, precisamos repensar nossa rotina e rever nossas atitudes em ações de saúde, economia, educação e/ou relações sociais. A Covid-19 alterou as estruturas de funcionamento da sociedade como um todo, afetando de modo mais grave as pessoas em situação de vulnerabilidade social. Diante desse quadro, a Pró-reitoria de Extensão do IFRS, ciente da sua missão institucional e da dimensão que as atividades extensionistas poderiam assumir no enfrentamento da pandemia nas comunidades do entorno dos 17 *campi* da instituição, lançou o [Edital IFRS nº 23/2020 - de apoio a projetos de extensão voltados ao enfrentamento do novo coronavírus](#).

Especificamente, os objetivos do Edital foram: 1)Desenvolver soluções de enfrentamento à emergência de saúde pública decorrente da Covid-19; 2)Fornecer à sociedade soluções técnicas e tecnológicas de baixo custo, diante do cenário de saúde pública do país, contribuindo significativamente para o atendimento às comunidades mais carentes; 3)Apoiar iniciativas oriundas de projetos de extensão possibilitando o atendimento à comunidade.

Ao todo, foram submetidas 38 propostas (sendo 36 executadas), oriundas dos 17 *campi* do IFRS. Cada proposta recebeu até R\$ 4.800,00 (quatro mil e oitocentos reais) para despesas relacionadas a custeio, totalizando a descentralização de aproximadamente R\$ 150.000,00 (cento e cinquenta mil reais). O período de vigência do edital foi de 23/04/2020 a 23/07/2020. Muitas ações ainda prosseguem, mesmo após a realização da prestação de contas e finalização do período de recebimento de recursos.

Classificamos neste livreto as propostas submetidas em 07 (sete) grandes grupos: *Materiais de higienização e sanitização; Desenvolvimento de tecnologias no combate à Covid-19; Auxílio para populações indígenas e quilombolas; Economia solidária e sustentável; Produção de EPIs; Solidariedade e doação de alimentos; e Auxílio para imigrantes e refugiados.*

Estima-se que mais de 25 mil pessoas foram beneficiadas pelas ações, em pelo menos 30 diferentes cidades do Rio Grande do Sul, através de parcerias com instituições públicas (prefeituras, secretarias de saúde etc.) e privadas (empresas, clubes de mães, associações de moradores, hospitais etc.) e com o auxílio de pessoas voluntárias das comunidades. Assim, é com enorme satisfação que apresentamos este breve relato - contendo os números, fotos e divulgações sobre todas as ações realizadas - como forma de registro histórico da contribuição do IFRS no combate aos efeitos da pandemia da Covid-19.

Boa leitura!

Equipe da Pró-reitoria de Extensão do IFRS

Bento Gonçalves, dezembro de 2020.

Sumário

Materiais de higienização e sanitização.....	4
Desenvolvimento de tecnologias no combate à Covid-19.....	13
Auxílio para populações indígenas e quilombolas.....	17
Economia solidária e sustentável.....	22
Produção de EPIs.....	28
Solidariedade e doação de alimentos.....	34
Auxílio para imigrantes e refugiados.....	38
Projeto de Extensão autônomo	42



Materiais de higiene e sanitização

Sabão Legal - Juntos contra o vírus

Campus Viamão

DESCRIÇÃO: Como estímulo à proteção contra a Covid-19, o Projeto Sabão Legal testou, produziu e distribuiu sabão feito com óleo de cozinha reciclado, difundindo práticas de preservação ambiental, ação em rede e de autoprodução econômica. Partiu da iniciativa de uma estudante do IFRS Campus Viamão, juntamente com professores e outras parcerias na comunidade local. O projeto envolveu atividades multidisciplinares integradas e gerou mobilização para continuidade e ações futuras.

COORDENAÇÃO E CONTATO: Sérgio Kapron - sergio.kapron@viamao.ifrs.edu.br.
Com o encerramento do projeto do Edital 23/2020, as ações seguem sob a coordenação da estudante Daniela Dias junto à sua comunidade.

EQUIPE: Ariela M. Cardoso, Cláudio Fioreze, Danilo Navarro, Nilo Barcelos, Silvia Grando, Valeska Freitas, Alessandra Nevado, Oberti Ruschel, Daniela Dias, Manuela Morschbacher, Thais Cristine Ranzi, Jussemar Silva, Julia Dias Iochims, Dionatan de A. Iochims, Leine Morschbacher, Simone Villanova, Joaquim Reis, Carlos A. T. da Rocha.

INSTITUIÇÕES PARCEIRAS:

Associação de Moradores da Querência (ASCOQUE) e Associação de Pais da Escola Estadual de Ensino Médio Farroupilha, Ecoponto/Coovir/ARV.

NÚMEROS DA AÇÃO:

2.412 barras de sabão foram produzidas e distribuídas a partir da reciclagem de 400 litros de resíduos de óleo de cozinha.

PESSOAS BENEFICIADAS: Beneficiou mais de 2 mil famílias de baixa renda das comunidades do IFRS, da Escola Farroupilha, de aldeias indígenas, quilombolas, de recicladores/as e outras ligadas a projetos da comunidade de Viamão.



[Sabão legal](#)



[INSTAGRAM](#)



[FACEBOOK](#)

Produção de álcool 70% Campus Erechim

DESCRIÇÃO: O projeto desenvolveu uma ação comunitária de enfrentamento ao novo coronavírus por meio da produção e da doação de soluções de etanol. Dessa forma, contribuiu com os procedimentos básicos de higiene e assepsia das instituições de atendimento à saúde do Alto Uruguai. As soluções de álcool etílico produzidas foram 70°INPM, 70°INPM glicerinado e 80% glicerinado, sendo entregues a diversas instituições para enfrentamento da pandemia.

COORDENAÇÃO E CONTATO: Marília Assunta Sfredo - Fone: (54) 99601-2538.

EQUIPE: Denise Olkoski, Giovane R. Jardim, Guilherme B. de Moura, Kelly de C. Teixeira, Marília A. Sfredo, Marlice S. Bonacina, Toni L. Benazzi, Wagner L. Priamo, Carlos E. Weidlich, Caroline G. Samojeden, Catia S. Z. Battiston, Jonatan M. A. Tonin, Monalise M. Meregalli.

INSTITUIÇÕES PARCEIRAS: Agência de Desenvolvimento do Alto Uruguai, Movimento em Defesa da Democracia, Educação Pública e Direitos Sociais (27 entidades representadas), Hospital de Caridade de Erechim/RS, 11ª Coordenadoria de Saúde de Erechim/RS, IFRS Campus Sertão (doação de 260 litros de álcool etílico 96°GL), Dassoler Indústria de Embalagens (doação de 500 embalagens e tampinhas), Olfar S/A (doação de glicerina USP), Grudi Adesivos (impressão dos rótulos), Indústria Koller (doação de 200 litros de álcool 96°GL), Lupulando Cervejaria e Pub (doação de 100 embalagens), Filippini Ltda. (doação de 150 embalagens, tampinhas e álcool etílico 96°GL).

NÚMEROS DA AÇÃO: 400 litros de álcool etílico 70°INPM, 60 litros de álcool etílico 80% glicerinado e mais 35 litros do álcool etílico 70° INPM glicerinado.

PESSOAS BENEFICIADAS: 15 instituições: Hospital Santo Antônio (Estação/RS), 13º batalhão da PM de Erechim/RS, Força Voluntária do Alto Uruguai (Erechim/RS), Fundação Hospitalar Santa Teresinha (Erechim/RS), UBS (Jacutinga/RS), Hospital Santa Isabel (Gaurama/RS), Hospital de Caridade (Erechim/RS), Centro Cultural e Assistencial São Cristóvão (Erechim/RS), 11ª Coordenadoria Regional de Saúde - Vigilância Sanitária (Erechim/RS), União da Juventude Socialista de Erechim/RS (mutirão de cadastramento para o Auxílio Emergencial), Terras indígenas Mato Preto e Ventarra (Erebango/RS), Terra indígena Votouro (Benjamim Constant do Sul/RS), Acampamento do Ingra - Terra Indígena - Fág-He (Sertão/RS).



[Álcool e alimentos são doados para unidades de saúde](#)



[Confira as ações contra a Covid-19 que estão sendo realizadas](#)



Sabão Solidário Campus Erechim

DESCRIÇÃO: A ação resultou na produção de sabão e promoveu uma integração entre as instituições parceiras por meio da troca de conhecimento e experiências, colaboração com recursos de matéria-prima, transporte, treinamento, multiplicação de informações para entidades e pessoas beneficiadas. As entregas foram feitas a famílias assistidas pelas entidades contempladas e a instituições, visando manter e formar novas parcerias.

COORDENAÇÃO E CONTATO: Carine Popiolek - carine.popiolek@erechim.ifrs.edu.br.

EQUIPE: Carine Popiolek, Jonatan Tonin, Roberta de Aguiar, Denise Olkoski, Giovane Jardim, Miguelângelo Corteze, Sidnei Dal'AgnoI, Leonora Devensi, Solange Martins, Marlova Balke, Juliana Giroto.

VOLUNTÁRIOS: Servidores do *campus*, pessoas que atuam nas instituições parceiras e moradores da cidade.

INSTITUIÇÕES PARCEIRAS: Emater, Uergs, Sesc Mesa Brasil.

NÚMEROS DA AÇÃO:

Total de 368,5 Kg de sabão produzido. Aproximadamente 658 pacotes de 560g cada, o que equivale a aproximadamente 1.740 barras de sabão de cerca de 212g cada.

PESSOAS BENEFICIADAS: Por meio da Emater, foram atendidas 208 famílias, incluindo indígenas de diferentes etnias e famílias de baixa renda. Pela Pastoral da Criança, foram 160 famílias. Pela Adau, 70 famílias; e pela Adeve, 35 famílias. O Sesc Mesa Brasil atende mais de 42 entidades da região e distribuiu os 150 pacotes recebidos. Os 21 trabalhadores terceirizados do *campus* também foram contemplados. No total, 644 famílias receberam um pacote de sabão, alcançando a estimativa de mais de 2,5 mil pessoas beneficiadas.



[Projeto Sabão Solidário beneficia famílias](#)



[Sesc erechim](#)



[Uma parceria do SESC Erechim e do IFRS](#)

Grupos Colaborativos para a produção e a distribuição de antissépticos e EPIs nos municípios do Vale do Caí

Campus Feliz

DESCRIÇÃO: Este projeto criou grupos de trabalho capazes de reunir o conhecimento específico para a produção e distribuição de antissépticos (álcool etílico 70% p/p e álcool etílico glicerinado 80% v/v) e EPIs (máscaras descartáveis e aventais hospitalares) a comunidades do Vale do Caí. Esses grupos participaram de capacitação virtual prévia, recebendo instruções quanto à execução da produção planejada, distribuição e logística de entrega dos produtos para as comunidades beneficiadas.

COORDENAÇÃO E CONTATO: Márcjore Antunes - marjore.antunes@feliz.ifrs.edu.br.

EQUIPE: Márcjore Antunes, Cristina C. Crespam, Karina F. Alves, Sigrid R. Huve, Viviane Diehl, Alessandra Smaniotto, Fernanda T. G. Dias, André Zimmer, Daiane Romanzini, Janete Werle de Camargo Liberatori, Nicéia Chies da Fré, Maria J. H. Ehlert, Carla do Couto Nunes, Joseane C. K. Stroehner, Ledi Maria Trevisan Antunes, Ana P. Lemke, Andrea B. Monzón, Izandra Alves, Túlio Baségio, Ricardo Sampaio, Luis A. de Braga.

VOLUNTÁRIOS: 34 estudantes e egressos dos cursos de Química do Campus Feliz e 19 costureiras voluntárias do município e região (incluindo professoras e membros externos).

INSTITUIÇÕES PARCEIRAS: APAE da Feliz, Comunidade Evangélica de Confissão Luterana da Feliz, Secretarias da Saúde e Assistência Social de Harmonia e Vale Real, Conservas Oderich, Colégio Estadual Professor Jacob Milton Bennemann, Niura Ramos, DiCorpo, Parceria entre Reitoria do IFRS com a UFRGS e o TJ/RS.

NÚMEROS DA AÇÃO:

Antissépticos: 10 entidades beneficiadas em 5 municípios (1.612 litros de antissépticos).

EPIs: 10 entidades beneficiadas em 7 municípios (11.100 EPIs entregues).

PESSOAS BENEFICIADAS: mais de 5 mil pessoas da comunidade.



[Campus Feliz do IFRS produz e distribui antissépticos](#)



[Quase 2 mil máscaras são entregues pelo IFRS](#)



[Campus Feliz realiza produção de EPIs e antissépticos](#)



Produção de álcool em gel *Campus Restinga*

DESCRIÇÃO: O projeto oportunizou que a população de baixa renda do bairro Restinga de Porto Alegre tivesse acesso a uma substância sanitizante essencial no combate à pandemia. Foram distribuídos 300 litros de álcool em gel, de forma gratuita, em ações que envolveram lideranças da comunidade.

COORDENAÇÃO E CONTATO: Felix Nicolai Delling - felix.delling@restinga.ifrs.edu.br.

EQUIPE: Luciano Furlan.

NÚMEROS DA AÇÃO:

300 litros de álcool em gel, divididos em 2.936 frascos individuais.

PESSOAS BENEFICIADAS: Os 2.936 frascos foram entregues para pessoas assistidas nas seguintes ações sociais da comunidade da Restinga, conforme abaixo:

- 855 frascos - Projeto "Fome de saber"
- 145 frascos - Cestas básicas
- 1.260 frascos - Ações solidárias
- 140 frascos - Aldeia indígena
- 536 frascos - Distribuição na comunidade



[Álcool gel e sabão líquido são distribuídos à comunidade](#)



[Como o Instituto Federal mudou as vidas de moradores](#)



[Projeto de extensão entrega materiais](#)



Produção de sabonete líquido de baixo custo para famílias em situação de vulnerabilidade social do Bairro Restinga

Campus Restinga

DESCRIÇÃO: A utilização de sabonete/sabão líquido para higienização das mãos e roupas é uma forma bastante eficaz de evitar e diminuir as chances de contaminação da Covid-19. Porém, esse material nem sempre pode ser adquirido por uma parcela da população. Diante disso, o projeto teve como objetivo produzir sabão líquido e distribuí-lo às famílias em situação de vulnerabilidade social.

COORDENAÇÃO E CONTATO: Luciano Gomes Furlan – luciano.furlan@restinga.ifrs.edu.br.

EQUIPE: Félix Nicolai Delling.

VOLUNTÁRIOS: Juliana Souza Silva (líder comunitária).

NÚMEROS DA AÇÃO:

Foram distribuídos 5 mil litros de sabão líquido multiuso.

PESSOAS BENEFICIADAS: Cerca de 1.500 pessoas, das seguintes ações sociais da comunidade: Associação comunitária Núcleo Esperança, Ação Quarentena sem fome, Igreja Nossa Senhora da Misericórdia (evento para moradores de Rua), Ocupação da Vila das Pedreiras, Associação Rita Yasmin, Beco do Adelar, Quinta Unidade, Comunidade Repouso do Guerreiro, Associação de Moradores do Campo Novo, Condomínio Senhor do Bom Fim, Comunidade Terapêutica Acolher, Comunidade Ilha das Flores. Ainda, foram beneficiados os estudantes que recebem recursos da assistência estudantil do *campus* Restinga.



[Produção de sabonete líquido](#)



[Álcool gel e sabão líquido são distribuídos](#)



[Como o Instituto Federal mudou as vidas de moradores](#)



Produção de higienizante tipo álcool glicerinado 80%v/v para mãos *Campus Porto Alegre*

DESCRIÇÃO: Frente ao contexto de pandemia, a área da Química do *Campus* Porto Alegre desenvolveu projeto para a produção de higienizante tipo álcool glicerinado 80%v/v para mãos. A equipe, formada por alunos, docentes e técnicos-administrativos executou a produção de acordo com a formulação recomendada pela Organização Mundial da Saúde (OMS), além de distribuir um manual para orientar demais instituições a como produzir o higienizante.

COORDENAÇÃO E CONTATO: Rafael Dutra Soares – rafael.soares@poa.ifrs.edu.br.

EQUIPE: Aline G. Nichele, Andréia M. Zucolotto, Claudia do N. Wyrvalski, Cristina R. Goulart, Nara Regina Atz, Odoaldo Ivo R. Neto, Rafael D. Soares, Rafael S. Peres, Rejane D. L. Marquet, Regina Felisberto.

VOLUNTÁRIOS: Abraão da Silva, Caroline S. Bento, Henrique M. Barreto, Ingrid S. Leandro, Jade Reisdorfer, Juliana Bruxel, Luísa C. G. da Rosa, Patrick Souza, Robson C. do Carmo, Vitória Rodrigues, Vivihan M. Coimbra, Willian Kremer, Amália Ames.

NÚMEROS DA AÇÃO:

500 frascos de 500 ml e 36 embalagens de 5 litros da substância

PESSOAS BENEFICIADAS:

Alunos do *campus*, comunidade indígena da Aldeia Kaingang, cooperativas de catadores de Porto Alegre e Comitê Gaúcho contra a Fome da Lomba do Pinheiro (Porto Alegre).



[Ação extensionista do Campus Porto Alegre produziu e distribuiu à comunidade mais de 400 litros de higienizante tipo álcool glicerinado](#)



Previne IF: Ações de Combate à Covid-19 Campus Caxias do Sul

DESCRIÇÃO: O projeto teve como objetivo a produção de preventivos e a construção de materiais educativos de conscientização sobre como se proteger contra o coronavírus. A ação ocorreu com o auxílio de estudantes do curso Técnico em Química Integrado ao Ensino Médio e de servidores da área de Química. Além disso, contou com a participação de estudantes dos mais diferentes cursos para a elaboração de materiais educacionais que foram postados nas redes sociais. Os preventivos foram destinados à Fundação de Assistência Social (FAS) de Caxias do Sul e ao Lar da Velhice São Francisco de Assis.

COORDENAÇÃO E CONTATO: Paulo Roberto Janissek - paulo.janissek@caxias.ifrs.edu.br.

EQUIPE: Amaro Azevedo, Eduardo J. Menegotto, Everaldo M. de Almeida, Josimar Vargas, Maiara C. de Moraes, Maira G. Manfro, Paulo R. Janissek, Rachel O. Nasser, Vanderlei R. Bettiol.

VOLUNTÁRIOS: Alice G. Reguly, Andrei M. Rubini, Caroline Teixeira, Elisa B. de Assumpção, Henrique de O. Moraes, Luana R. Gobatto, Luiza B. Polesso, Luiza T. Vieira, Maria L. Pucheu, Mariana Brombatti, Natã A. R. de Souza.

INSTITUIÇÕES PARCEIRAS:

Saviplast - Doação de 520 frascos plásticos de 300ml.

NÚMEROS DA AÇÃO:

Foram 20 servidores e estudantes envolvidos na ação; 850 litros de preventivos produzidos; 20 flanelas de limpeza doadas ao Lar da Velhice São Francisco de Assis; 03 válvulas *pump* para galões de 5 litros para a Fundação de Assistência Social de Caxias do Sul; 04 vídeos educativos sobre prevenção à Covid-19 elaborados; 01 imagem de atualização semanal sobre os casos na cidade de Caxias do Sul.

PESSOAS BENEFICIADAS: 02 entidades atendidas, sendo elas: Lar da Velhice São Francisco de Assis (70 idosos e cerca de 120 funcionários) e Fundação de Assistência Social (FAS) de Caxias do Sul (atende mais de mil famílias). Além das pessoas diretamente atendidas nas entidades beneficiadas, a comunidade externa pode beneficiar-se das informações sobre a Covid-19 produzidas pelo projeto nas redes sociais.



Instituto
Federal do
Rio Grande de
Alcôol 70%



Desenvolvimento de tecnologias no combate à Covid-19

Desenvolvimento de um protótipo para descontaminação UV de proteção respiratória

Campus Rio Grande

DESCRIÇÃO: O sistema proposto tem por finalidade prolongar a vida útil das máscaras de proteção respiratória e trazer maior segurança aos profissionais de saúde, por meio da redução e inativação de patógenos que tragam risco à saúde. O princípio de funcionamento é permeado pelo uso de lâmpadas de radiação ultravioleta do tipo C (UVC), com comprimento de onda de 254 nm, sendo esse método também conhecido como UVGI – Ultraviolet Germicidal Irradiation.

COORDENAÇÃO E CONTATO: Thiago dos Santos da Fonseca - (53) 98143-3512.

EQUIPE: Leonardo B. Soares, Rodrigo Tonin, Carlos Rocha, Luciano Vargas, Luis H. Gularte, Patrick Varela, Kauã Ortiz, Leonardo Costa, Matheus de Vianna.

INSTITUIÇÕES PARCEIRAS: SCA - Mobiliário Contemporâneo, unidade Rio Grande-RS.

NÚMEROS DA AÇÃO:

Quando concluídas, todas as unidades confeccionadas serão doadas às instituições públicas de saúde da região. Nesse primeiro momento serão disponibilizadas as 5 unidades desenvolvidas através dos recursos já disponíveis. Posteriormente, serão levantadas demandas e busca por recursos para a confecção de novas unidades.

PESSOAS BENEFICIADAS: Entre as instituições a serem beneficiadas estão o Hospital Universitário da FURG, Hospital Santa Casa de Rio Grande/RS, Hospital Escola da UFPel e Hospital Santa Casa de Misericórdia de Pelotas/RS. Estima-se que, após conclusão, o projeto tenha potencial para beneficiar direta e indiretamente 7.657 profissionais de saúde na linha de frente, entre médicos, enfermeiros e auxiliares, bem como os profissionais de limpeza e pacientes dos hospitais públicos das regiões de Rio Grande e Pelotas.



[Pesquisadores do Campus Rio Grande recebem apoio de empresa no município](#)



[Entrevista do professor Leonardo ao programa MIX CAFÉ da rádio Stúdio Livre FM Rio Grande \(Projetos UVC e Laringoscópio\)](#)

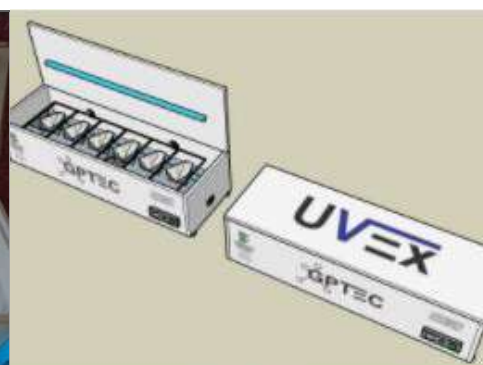

Barreiras de desinfecção Campus Ibirubá

DESCRIÇÃO: Propõe-se o desenvolvimento de barreiras de desinfecção, do tipo túnel, de baixo custo e fácil instalação. Com algumas peças simples e disponíveis no mercado, essas barreiras podem ser compostas de um túnel para distribuição de fluido desinfectante e tapetes úmidos.

COORDENAÇÃO E CONTATO: Cristiano Kulman - (55) 99914-5152.

EQUIPE: Daniel Vieira Pinto e Henrique Bitencourt.

VOLUNTÁRIOS: Ana Lara Kuhn.

PESSOAS BENEFICIADAS: Com a criação do protótipo, seriam beneficiadas as pessoas que circularem na sede da Secretaria de Saúde de Ibirubá/RS



[Campus Ibirubá realiza primeiras entregas de equipamentos de proteção](#)



[Barreiras de desinfecção](#)

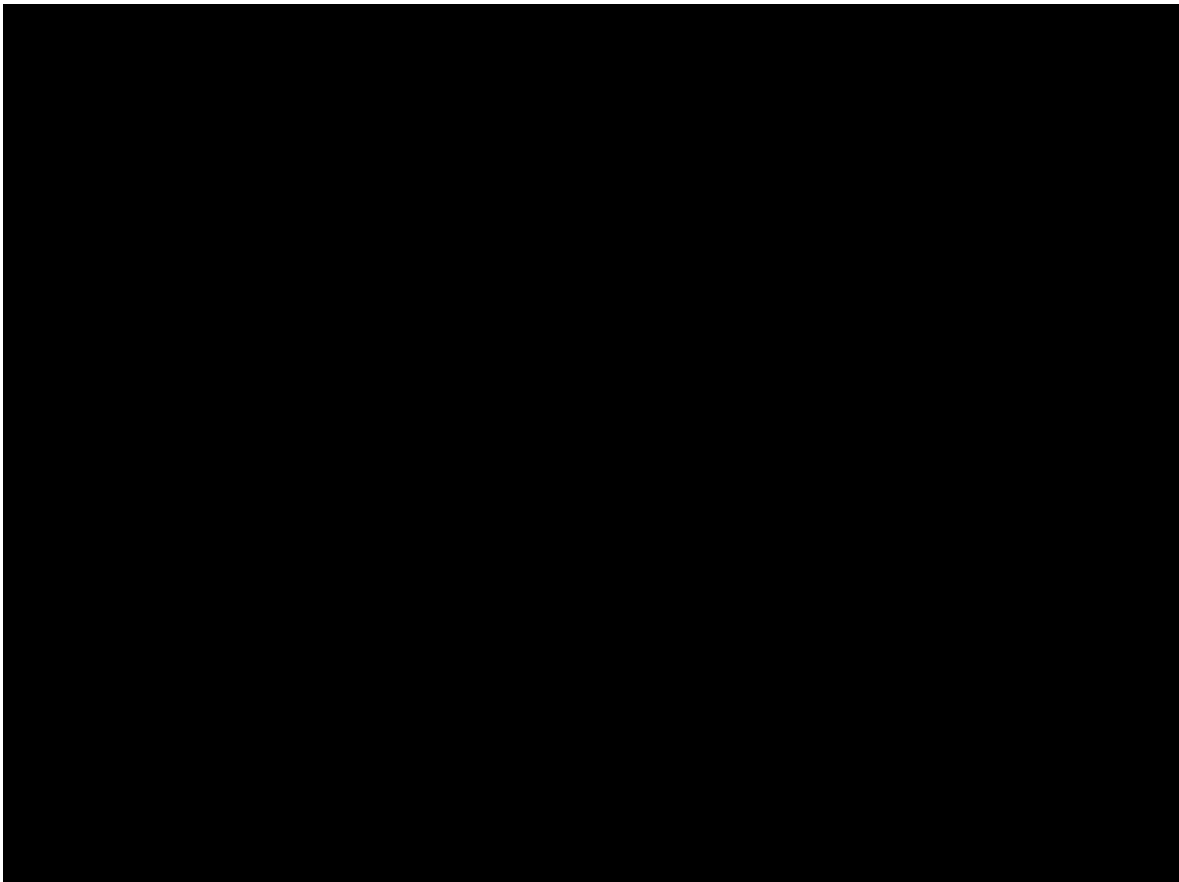

Prototipagem e concepção de um vídeo laringoscópio OPEN SOURCE Campus Rio Grande

DESCRIÇÃO: Projeto de pesquisa e extensão com o objetivo de prototipar e conceber sistemas de captura, processamento e transmissão de vídeos que serão acoplados em laringoscópios ópticos. Com isso, será possível transformar equipamentos de intubação convencionais em sistemas completos de vídeo laringoscopia. A motivação é facilitar o procedimento de intubação endotraqueal, trazendo menor exposição dos trabalhadores de saúde aos patógenos e redução em complicações aos pacientes que passam por esse procedimento. Este último aspecto se dá em decorrência dos possíveis efeitos indesejáveis que incorrem aos pacientes pela dificuldade em visualizar as vias respiratórias aéreas quando utilizado equipamento convencional. Os vídeo laringoscópios já são encontrados no mercado, porém a preço elevado. Portanto, este projeto focou em solução que possa reduzir o custo entre 10 a 12 vezes. Além disso, todo o projeto será disponibilizado sob licença *open source* de forma a possibilitar outros centros de pesquisa e desenvolvimento a propagar ou até mesmo aprimorar o projeto.

COORDENAÇÃO E CONTATO: Leonardo Bandeira Soares - (51) 99473-0534.

EQUIPE: Leonardo B. Soares, Thiago da Fonseca, Rodrigo Tonin, Carlos Rocha, Luciano Vargas, Luis H. Gularte, Patrick Varela, Kauã Ortiz, Leonardo Costa, Matheus de Vianna.

VOLUNTÁRIOS: Paulo Mattos



[IFRS tem dois projetos aprovados no edital do Conif](#)

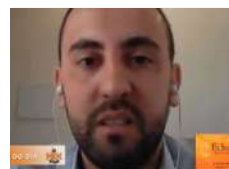

[Projeto do IFRS foi aprovado pelo CONIF](#)

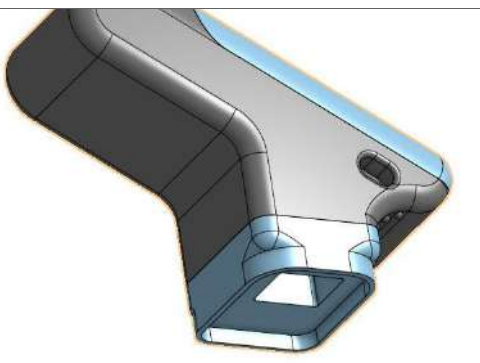
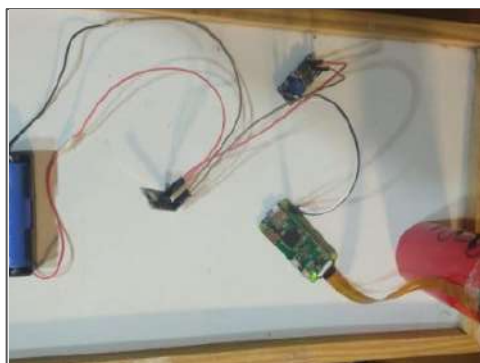



Auxílio para populações indígenas e quilombolas

Apoio aos povos indígenas da região do Alto Uruguai no enfrentamento à Covid-19

Campus Erechim

DESCRIÇÃO: O projeto foi um espaço de colaboração do *Campus Erechim* com as demandas da sociedade regional, sobretudo dos povos originários, no enfrentamento material e epistemológico das desigualdades sociais já existentes e ampliadas pela pandemia de Covid-19.

COORDENAÇÃO E CONTATO: Giovane R. Jardim - giovane.jardim@erechim.ifrs.edu.br

EQUIPE: Ana J. Faccio, Denise Olkoski, Giovane R. Jardim, Josiane Giotti, Marília A. Sfredo, Miguelângelo Corteze, Priscilla P. dos Santos, Raquel de C. Dedicção, Amanda B. Talawitz, Carlos A. de Souza, Fabiana F. Vaz, Raquel V. da Silva, Marcia M. Racoski, Marlova E. Balke.

VOLUNTÁRIOS: Clovis A. Brighenti, Cristiéle S. de Souza, Elisa Pilotto, Ivan C. Cima, André F. Ribeiro.

NÚMEROS DA AÇÃO:

Cestas básicas: 76 unidades; Máscaras de tecido/dupla camada: 600 unidades; Protetores Faciais: 70 unidades; Álcool líquido 70%: 200 litros; Sabão artesanal: 50 unidades.

PESSOAS BENEFICIADAS: Entregas feitas para a Terra Indígena Mato Preto; indígenas Caingangues da área urbana; Acampamento do Ingra-Fág-He; servidores terceirizados do *campus*; Terra Indígena Guarani Votouro; Movimento dos Atingidos por Barragens; Movimento em Defesa dos Direitos Sociais, da Educação Pública e da Democracia. Foram 500 pessoas (45 famílias + participantes das atividades de formação on-line) beneficiadas diretamente, além de 2.500 pessoas que receberam material para o posto de saúde da terra indígena Terra Indígena Guarani Votouro.



Neabi POA na luta contra a Covid-19 *Campus Porto Alegre*

DESCRIÇÃO: Este projeto propõe uma solução para consequências e impactos socioculturais e econômicos vivenciados por comunidades indígenas em situação de extrema vulnerabilidade decorrente da pandemia de Covid-19, como a dificuldade de acesso a alimentos e de produção de material cultural.

COORDENAÇÃO E CONTATO: Cinara dos Santos Costa - (51) 99954-1085.

EQUIPE: Claudio B. de Araujo, Gleide P. de Oliveira, Helen S. Ortiz, Jaqueline R. da Cunha, Ana Caroline L. da Cruz, Giovana A. F. de Almeida, Tatiane O. de Oliveira.

VOLUNTÁRIOS: O Comitê Local de Acompanhamento e Prevenção à Covid-19 - *Campus POA*, com o apoio logístico para entrega das cestas básicas às aldeias indígenas e do repasse de álcool 80% produzido pela área da Química e de pães que serão entregues pela Panificação, ambos parceiros no projeto do Neabi.

PESSOAS BENEFICIADAS: Aproximadamente 106 pessoas, que receberam cestas básicas de alimentos, sementes para plantio, materiais de EPI, cestas de higiene e limpeza e o material Informativo dos Cuidados e Prevenção à Covid-19.



[Projeto de extensão do Neabi entrega alimentos e produtos de higiene para estudantes indígenas do campus](#)



Kits de Higiene



Alunas Voluntárias dos Cursos LCN e SGA



Cultura e conhecimento na Terra indígena Por Fi Gã no combate ao coronavírus *Campus Canoas*

DESCRIÇÃO: O projeto buscou acompanhar a situação da Terra Kaingang Por Fi Gã, do município de São Leopoldo, na qual vivem cerca de 64 famílias. Visou contribuir de forma emergencial com doação de alimentos, materiais de higiene e limpeza, máscaras, roupas e materiais artístico-pedagógicos para as crianças. A proposta teceu-se pela pré-existência de vínculo extensionista com a comunidade no evento Diálogo com Povos Indígenas do IFRS Canoas, desde 2018.

COORDENAÇÃO E CONTATO: Juliana Mülling - juliana.mulling@canoas.ifrs.edu.br

EQUIPE: Xana Campos Valério, Marcos Daniel Schmidt de Aguiar, Olívia Pereira Tavares.

INSTITUIÇÕES PARCEIRAS: Colaboração dos *campi* Feliz e Restinga do IFRS.

NÚMEROS DA AÇÃO:

Foram doadas 63 cestas básicas; 240 quilos de dorso de frango; 120 embalagens individuais de álcool em gel (fornecido pelo *Campus Restinga*); 58 litros de álcool glicerinado (fornecido pelo *Campus Feliz*); e 200 máscaras (fornecidas pelo *Campus Feliz*).

O projeto teve continuidade com a arrecadação de roupas e de recursos para seguir auxiliando a comunidade, como fraldas e mais alimentos. Foi feita ainda a pré-montagem de kit de materiais artístico-pedagógicos para serem distribuídos às crianças, a ser complementado com o recurso do projeto extensionista “LAR: Laboratório de Arte” (edital do IFRS nº 15/2020), do *campus* Canoas.

PESSOAS BENEFICIADAS: aproximadamente 250 pessoas.



[Campus Canoas recebe recursos para enfrentamento da Covid-19](#)

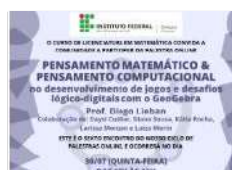

[Atividades do Campus Canoas durante a pandemia](#)



[Ajuda à Terra Indígena Kaingang Por Fi Gã](#)



Heróis e heroínas protagonistas de grandes feitos pelo mundo pedem socorro diante da Covid-19

Campus Canoas

DESCRIÇÃO: O *Campus Canoas* realiza, desde 2019, um trabalho com o Quilombo Chácara das Rosas, conhecido por Associação Remanescente de Quilombo Chácara das Rosas. O projeto “Manifestações literárias nas comunidades quilombolas da grande Porto Alegre/RS” tem acompanhado a comunidade com oficinas, palestras e visitas mensais. As ações incluem a escuta de “histórias de vidas”, “relatos de experiências e resistência das famílias no quilombo”. Com a pandemia, essa comunidade tem sofrido com a falta de elementos básicos, uma vez que muitos foram dispensados de seus trabalhos e o auxílio que estão recebendo para os idosos é insuficiente.

COORDENAÇÃO E CONTATO: Cleusa A. de Almeida – cleusa.almeida@canoas.edu.br

EQUIPE: Alexandre Tadachi Morey, Cleusa A. de Almeida, Marcos D. S. Aguiar, Olivia P. Tavares.

VOLUNTÁRIO: Márcio Bigolin.

INSTITUIÇÕES PARCEIRAS: Andes.

NÚMEROS DA AÇÃO:

Foram distribuídos 30 kits de alimentos básicos e materiais de higiene, além de 100 máscaras.

PESSOAS BENEFICIADAS: Foram 30 famílias, cerca de 150 pessoas.



[Projetos do Campus Canoas para o enfrentamento da Covid-19 recebem recursos](#)





Economia solidária e sustentável

Tecendo redes de economia solidária na Restinga (TresRestinga) Campus Restinga

DESCRIÇÃO: O objetivo geral é estabelecer ações voltadas à rede de economia solidária do bairro Restinga (Porto Alegre). Para isso, são divulgados produtos e serviços de pequenos/as e microempreendedores/as e autônomos/as, potencializando os negócios locais. Ocorre ainda o fornecimento de capacitação e de informações referentes a programas sociais e governamentais de suporte financeiro a esses profissionais.

COORDENAÇÃO E CONTATO: Thaís Teixeira da Silva - thais.silva@restinga.ifrs.edu.br.

EQUIPE: Thaís T. da Silva, Arlen Í. D. de Vasconcelos, Bruna D'O. Desessards, Cláudia M. da Cruz, Daniela Sanfelice, Diana V. Marona, Geovana P. Gasparotto, Gisele F. do Nascimento, Helen Cardoso, Maurício Polidoro, Milena S. Quadros, Sergio G. da Silva.

INSTITUIÇÕES PARCEIRAS: Associação de Moradores Chácara do Banco, Ponto de cultura Africanidade, TV Restinga, Associação de Moradores da Comunidade Vida Nova, Empreendedoras da Restinga, Impulsiona, Acorda Restinga, Nega UFRGS, IFRS Contribui.

NÚMEROS DA AÇÃO:

78 cadastros de negócios locais, até o momento; 15 oficinas virtuais de geração de renda; criação de site de divulgação de negócios local; realização de 02 capacitações.

PESSOAS BENEFICIADAS: Comunidade do bairro Restinga. Foram 13 mulheresicineiras, 78 negócios locais cadastrados, que podem ser convertidos em famílias, com e participação de cerca de 25 pessoas nas duas capacitações ofertadas.



[Site criado pelo Projeto](#)



[Facebook - página do Projeto](#)



[Projeto do Campus Restinga disponibiliza plataforma digital](#)



Apoio a iniciativas de associativismo de mulheres da Restinga *Campus Restinga*

DESCRIÇÃO: A proposta apoiou a iniciativa de moradoras da comunidade Vida Nova, no bairro Restinga (Porto Alegre), que se organizaram para a fabricação de máscaras e a produção de sabão a serem distribuídos aos moradores do bairro. A iniciativa surgiu como ação comunitária para combater as consequências provocadas pela pandemia de Covid-19. O objetivo do projeto é potencializar a iniciativa local.

COORDENAÇÃO E CONTATO: Milena Silvester Quadros - milena.quadros@restinga.ifrs.edu.br.

EQUIPE: Milena Silvester Quadros, Thaís Silva.

VOLUNTÁRIOS: Mulheres moradoras da comunidade Vida Nova

NÚMEROS DA AÇÃO: Distribuição de 1.200 máscaras de proteção facial.

PESSOAS BENEFICIADAS: 600 pessoas.

Agroecologia para a segurança alimentar de famílias residentes na comunidade Vida Nova *Campus Restinga*

DESCRIÇÃO: O projeto teve o objetivo de fortalecer a iniciativa local de mulheres da Comunidade Vida Nova. Elas têm se organizado para a criação de uma horta comunitária em terreno baldio. A iniciativa se fortalece no contexto da crise provocada pela pandemia de Covid-19, que tem levado à escassez de alimentos e à insegurança alimentar de famílias que já se encontram em situação de vulnerabilidade.

COORDENAÇÃO E CONTATO: Milena Silvester Quadros - milena.quadros@restinga.ifrs.edu.br

EQUIPE: Milena Silvester Quadros, Daniela Sanfelice, Jovani Zalamena, Tadeu Tiecher.

INSTITUIÇÕES PARCEIRAS: Associação da Comunidade Vida Nova.

PESSOAS BENEFICIADAS: 400 famílias.



[Projeto de extensão atua em
implantação de horta na
comunidade Vida Nova](#)

Saúde e segurança do trabalho de catadores no contexto da pandemia *Campus Porto Alegre*

DESCRIÇÃO: O projeto objetiva auxiliar catadores de materiais recicláveis na construção de soluções para a segurança do trabalho no contexto da pandemia por coronavírus (Covid – 19). Irá realizar formações virtuais quinzenais com representantes de quatro cooperativas de catadores da cidade de Porto Alegre, adquirir e distribuir luvas e máscaras adequadas ao processo de coleta e triagem de materiais recicláveis.

COORDENAÇÃO E CONTATO: Ioli Gewehr Wirth - ioli.wirth@poa.ifrs.edu.br

EQUIPE: Valéria C. de Oliveira , Maria C. K. Bíssigo, André Peres.

VOLUNTÁRIOS: Paula M. Pedroso, Janaína C. de Oliveira.

INSTITUIÇÕES PARCEIRAS: Movimento Nacional de Catadores de Materiais Recicláveis (MNCR).

NÚMEROS DA AÇÃO:

Foram auxiliadas 4 organizações de catadores, com a doação de 182 protetores faciais (tipo *face shield*) e 266 luvas multitalato.

PESSOAS BENEFICIADAS: 182 catadoras e catadores de Porto Alegre.



[Cooperativas de catadores testam protetores faciais](#)



[Campus entregam protetores faciais, luvas e álcool em gel para cooperativas de catadores](#)



Boas práticas para trabalhadores de cooperativas de materiais recicláveis diante da pandemia de coronavírus (Covid-19)

Campus Viamão

DESCRIÇÃO: Diante da pandemia do novo coronavírus (Covid-19) e com o intuito de resguardar a saúde de catadores e recicladores, o Campus Viamão, em parceria com a Cooperativa Viamonense de Catadores e Recicladores (Coovir), desenvolveu folders e banners sobre boas práticas para trabalhadores de cooperativas de materiais recicláveis. As informações tiveram como base trabalhos científicos e recomendações técnicas de instituições de saúde e de saneamento ambiental.

COORDENAÇÃO E CONTATO: Robson Garcia da Silva - robson.silva@viamao.ifrs.edu.br

EQUIPE: Ariela M. Cardoso, Beatriz R. P. Fabião, Claudio Fioreze, Cláudio H. Kray, Oberti do A. Ruschel, Sérgio R. Kapron e Sílvia R. Grando.

VOLUNTÁRIOS: Fagner Antônio Jandrey – Membro da Comissão Nacional de Articulação do Movimento Nacional dos Catadores de Materiais Recicláveis (MNCR), Laura Lemoyne, Carlos Rocha e Joaquim Reis (membros da Coovir).

INSTITUIÇÕES PARCEIRAS: Coovir

NÚMEROS DA AÇÃO:

No total, foram propostas 28 boas práticas, apresentadas em 140 folders e quatro banners.

PESSOAS BENEFICIADAS: 117 cooperados, que somam 46 famílias.



[Boas práticas para trabalhadores](#)



[Projeto do Campus Viamão em parceria com cooperativa](#)



[Boas Práticas para trabalhadores de cooperativas](#)



Promoção de saúde em tempos de Covid - Material Informativo *Campus Viamão*

DESCRIÇÃO: O projeto teve o objetivo de estimular uma melhora na imunidade das pessoas, fundamental para prevenir a Covid-19 e outras doenças e problemas de saúde. Para isso, ocorreram ações voltadas a divulgar receitas e dicas de alimentação saudável de baixo custo, fáceis de elaborar e com ingredientes disponíveis local e regionalmente, como oficinas virtuais, lives em redes sociais próprias e de parceiros (rede escolar, rádios comunitárias, listas de envios etc.).

COORDENAÇÃO E CONTATO: Claudio Fioreze - (51) 99859-7636.

EQUIPE: Kátia Almeida, Márcia Perciuncula, Claudio Fioreze.

VOLUNTÁRIOS: Oberti Ruschel, Alessandra Nevado.

INSTITUIÇÕES PARCEIRAS: Rádios comunitárias de Viamão, redes estadual e municipal de ensino, Emater, Cooperav e Coovir.

PESSOAS BENEFICIADAS: Estudantes e seus familiares, sejam do *Campus Viamão* e Região Metropolitana de Porto Alegre, sejam das redes municipal e estadual de educação de Viamão ligados ao projeto Hortas Escolares Agroecológicas, assim como povos tradicionais. Estima-se que 10 mil pessoas tenham sido abrangidas pelas redes sociais transmídia. É possível ainda fazer o download da cartilha virtual [Boa Alimentação em Tempos de Covid-19](#).

Cartão de divulgação para painéis virtuais. O topo apresenta o tema "Painéis virtuais: Viamão e o meio ambiente" em uma fonte decorativa, com a data "13 de Agosto 19h". À esquerda, o subtítulo "Alimentação Saudável" é exibido. Abaixo, há duas fotos circulares com os nomes e títulos das palestrantes: Márcia Perciuncula (Nutricionista e Agroecologista) e Kátia Almeida (Educatora Ambiental, Farmacultora e Agrofloresteira). Na base, são listados os mediadores: Claudio Fioreze, Ricardo Pellegrini e Sérgio Kumpfer. O rodapé contém logos dos organizadores (ICERB, BODISATVA, CEU, Ação Pararuita, EcoViamão, TUPIMBAE, Instituto Federal) e informações de contato para assistir no YouTube, no Facebook e no Zoom.

Cartão de divulgação com fundo amarelo e verde. No topo, há o hashtag #FICAEMCASA IFRS e o logo do IFRS. O texto principal anuncia "Promoção da Saúde através da Alimentação Saudável" e "Coronavírus (COVID-19)". No canto inferior direito, está o logo do Instituto Federal.

[Promoção da saúde através da alimentação saudável em tempos de coronavírus](#)

Produção de EPIs

Produção de protetores faciais tipo escudo para distribuição aos agentes públicos para o combate à Covid-19

Campus Farroupilha

DESCRIÇÃO: O *faceshield*, ou protetor facial, é um dos principais equipamentos de proteção individual utilizado por agentes de saúde contra a Covid-19, pois minimiza o contato da face do usuário com possíveis fontes de contaminação. Após o início da pandemia de Covid-19, o abastecimento desses protetores no mercado nacional ficou restrito e diversas são as ações para produção e distribuição gratuita. O modelo de protetor facial escolhido foi o desenvolvido pela Meviro, o qual utiliza materiais (acrílico e PET) que podem ser cortados em máquinas de corte a laser.

COORDENAÇÃO E CONTATO: Rafael Corrêa - rafael.correa@farroupilha.ifrs.edu.br

VOLUNTÁRIOS: Gabriel Farias, Esdras Ramos, Nadieli Broilo, Ronaldo Maggioni.

INSTITUIÇÕES PARCEIRAS: Cobra Embalagens, Plásticos Bellaforma.

NÚMEROS DA AÇÃO:

Foram produzidos e entregues os seguintes quantitativos: 300 unidades para a Secretaria de Segurança Pública e Proteção Social de Caxias do Sul, 350 unidades para o Hospital Beneficente São Carlos de Farroupilha, 100 unidades para a UPA Coronavírus de Farroupilha, 100 unidades para a prefeitura municipal de Quaraí, 20 unidades para a Secretaria de Educação de Farroupilha, 12 unidades para o SAMU de Caxias do Sul, 20 unidades para servidores e terceirizados do IFRS *Campus* Farroupilha, 500 unidades foram entregues ao CRTA - Reitoria para distribuição a hospitais em Bento Gonçalves, Garibaldi e servidores do IFRS

PESSOAS BENEFICIADAS: Por meio desse projeto foram distribuídos cerca de 1.200 protetores para agentes de saúde e agentes públicos de diversos municípios gaúchos, produzidos no IFRS *Campus* Farroupilha utilizando as instalações do IdeaLab - Laboratório de Fabricação Digital.



[Ação e gratidão: Campus Farroupilha](#)



[Campus Farroupilha participa de ação coletiva](#)



[Integra Farroupilha](#)

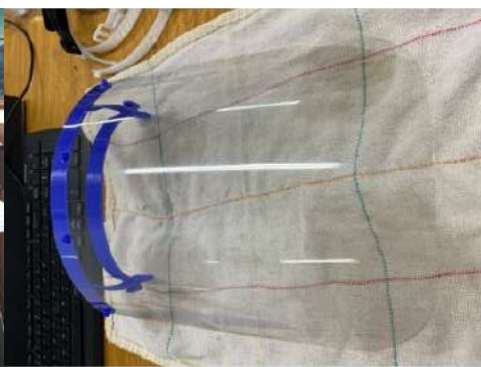

Disseminação de conhecimentos sobre processos de fabricação e manutenção de protetores faciais

Campus Erechim

DESCRIÇÃO: O objetivo desse projeto é produzir protetores faciais para contornar a escassez de EPIs para os profissionais da saúde. As atividades visam também promover treinamento aos usuários dos protetores faciais sobre sua utilização, manutenção e higienização, bem como disseminar conhecimento para possibilitar o emprego de processos de fabricação com maior agilidade, como sistemas de usinagem CNC, que podem reduzir o tempo do processo de fabricação dos protetores faciais de 90 minutos para apenas 3 minutos.

COORDENAÇÃO E CONTATO: Alisson Dalsasso Corrêa de Souza - (54) 98126-4393.

EQUIPE: Airton Campanhola Bortoluzzi, José Antonio Sala.

VOLUNTÁRIOS: Vinícius Backes Nascimento, Gabriel Pansera, Felipe Michelin, Gabriel Salini, Jonas Madalozzo, Arthur Beskow, Marcio Soares, Gustavo H. Ceni, Hendrewf Bezutti, Evaldo A. C. Nunes.

NÚMEROS DA AÇÃO:

888 protetores faciais (*faceshields*).

PESSOAS BENEFICIADAS:

Profissionais que atuam em 49 instituições da área de saúde da região.

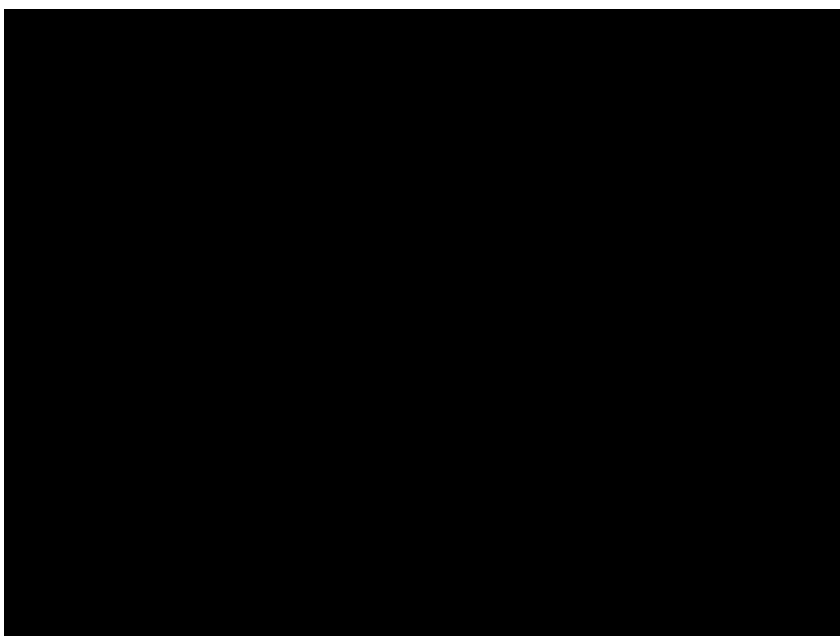

[IFRS participa de força-tarefa que produz protetores faciais para doar a profissionais de saúde](#)



Protegendo o próximo *Campus Rio Grande*

DESCRIÇÃO: Foi organizado um coletivo de voluntárias para confecção de máscaras de barreira na cidade de Canguçu/RS, por iniciativa da professora do *Campus* Rio Grande Betania Oliveira. A iniciativa foi replicada nas cidades de Pelotas e Rio Grande, onde, por meio do projeto Protegendo o Próximo, foram adquiridos insumos para a confecção das máscaras. O IFRS fez a doação de TNT, o que possibilitou a ampliação da ação. Ainda ocorreram ações com a comunidade de troca de máscaras por alimentos e agasalhos.

COORDENAÇÃO E CONTATO: Serguei Nogueira da Silva - serguei.silva@riogrande.ifrs.edu.br.

EQUIPE: Serguei N. da Silva, Betânia V. de Oliveira, Rosilene D. D'Almoreira, Josiane S. da Silva.

VOLUNTÁRIOS: Mais de 70 pessoas envolvidas.

INSTITUIÇÕES PARCEIRAS: 3ª Coordenadoria Regional de Saúde, Banco de Alimentos Madre Teresa de Calcutá (Canguçu), Sociedade Espírita Trabalhadores do Evangelho (Canguçu), MTG 21ª Região, Prefeituras Municipal de Herval e de Pedras Altas, Laboratório Clínico Mogar Silveira (Canguçu), Laboratório LabSul (Canguçu), Jaques Oliveira Imóveis (Canguçu), GP Escritório (Canguçu), Papelaria Mil Letras, Posto Fita Azul, IFSul *Campus* Pelotas, FURG, Minimercado Castanha (Rio Grande), ONG Laguna Sul Ambiental (Rio Grande), Laser Grafics (Rio Grande), Hospital Universitário do Rio Grande.

NÚMEROS DA AÇÃO: 20 mil máscaras produzidas e doadas à comunidade ou utilizadas em campanhas de arrecadação de alimentos (mais de 3.500 kg de alimentos e mil peças de roupas).

PESSOAS BENEFICIADAS: Comunidade em geral de Rio Grande, Canguçu, Pelotas, Pedras Altas, Jaguarão, Pedro Osório e Herval.

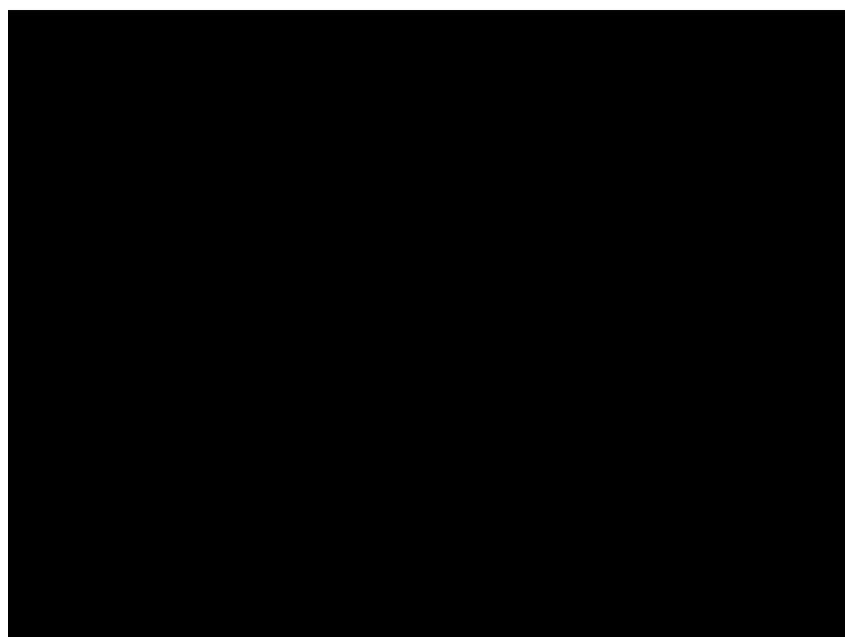

[Doação de máscaras do Coletivo](#)
[Máscaras do Bem](#)



Projeto e fabricação de Equipamentos de Proteção para os serviços de saúde pública Campus Rio Grande

DESCRIÇÃO: Fabricação de máscaras faciais, modelo FaceShield v10, através do processo de manufatura aditiva FDM (Filament Deposition Method), popularmente conhecida como impressão 3D. A iniciativa é em parceria com o C3/FURG, através do projeto iTecCorona, reunindo voluntários de toda a cidade do Rio Grande e laboratórios da FURG para a impressão dos suportes das referidas máscaras, que depois são montadas com chapas de acetato de 0.6mm encaixadas nos suportes.

COORDENAÇÃO E CONTATO: Carlos Rodrigues Rocha - carlos.rocha@riogrande.ifrs.edu.br

EQUIPE: Carlos R. Rocha, Betânia V. Oliveira, Patricia A. Zanotta, Derlain M. de Lemos, Thiago dos S. Fonseca, Rosilene D'Alásio D'Amoreira

VOLUNTÁRIOS: Marina Zanotta Rocha (egressa, atualmente na Universidade Federal do Rio Grande) Yuri da Rosa Barbosa, Laura D'Amoreira de Souza

INSTITUIÇÕES PARCEIRAS: Universidade Federal do Rio Grande, EBSEH/Hospital Universitário

NÚMEROS DA AÇÃO:

817 *face shields* impressos

1.216 tensionadores para máscaras de barreira

Projeto e prototipação de EPC: adaptador para abertura de portas por ação de pedal, em vez de maçaneta, a ser validado no *campus*.

PESSOAS BENEFICIADAS: Com a confecção de *faceshields*: aproximadamente 300 profissionais da saúde (Hospital Universitário/EBSEH e Secretaria Municipal de Saúde de Rio Grande), 45 idosos (Asilo de Idosos/Conselho Municipal de Idosos), 70 servidores do *Campus Rio Grande*.

Com a confecção de tensionadores de máscaras de barreira (*ear savers*, ou protetores de orelhas): aproximadamente 632 pessoas (projeto Máscaras do Bem).



[IFRS em parceria fabrica protetores faciais](#)



Desenvolvimento de equipamento de proteção individual de uso hospitalar para o enfrentamento da pandemia de Covid-19

Campus Erechim

DESCRIÇÃO: O cenário de emergência em saúde pública ocasionado pela Covid-19 gerou uma crise mundial no suprimento de Equipamentos de Proteção Individual (EPIs) têxteis hospitalares. O projeto buscou promover o trabalho colaborativo na produção de EPIs; auxiliar empresas de confecção na produção de EPIs; contribuir para a harmonização da informação, de material didático e protótipos; fortalecer a integração entre empresários, profissionais de saúde, entidades, egressos, discentes e servidores do IFRS - *Campus Erechim* e divulgar as ações e os projetos desenvolvidos no IFRS- *Campus Erechim* no combate à Covid-19.

COORDENAÇÃO E CONTATO: Raquel de Campos - raquel.campos@erechim.ifrs.edu.br

EQUIPE: Trabalho colaborativo de 18 servidores.

VOLUNTÁRIOS: Mais de 80 voluntários, entre eles discentes, egressos e pessoas da comunidade externa, mais os voluntários de 37 municípios; e 7 empresas de confecção do vestuário.

INSTITUIÇÕES PARCEIRAS: Parcerias com o Centro Tecnológico APL/Polovest, o Sindicato das Indústrias do Vestuário do Alto Uruguai (SINDIVEST – AU), Centro Tecnológico APL/POLOVEST, a Associação de Municípios do Alto Uruguai (AMAU), o Conselho das Secretarias Municipais de Saúde do Rio Grande do Sul - 16ª Região de Saúde (COSEMS) e a ENGIE Brasil Energia.

NÚMEROS DA AÇÃO:

Foram produzidos em torno de 30 mil EPIs, entre batas e aventais. Além disso, foram desenvolvidos 4 guias técnicos e 1 vídeo que possibilitaram a reprodução de EPIs para a comunidade em geral e máscaras inclusivas.

PESSOAS BENEFICIADAS: Foram beneficiadas Unidades Básicas de Saúde e hospitais de 37 municípios pertencentes à AMAU, à 16ª Região de Saúde ou municípios limítrofes à Usina Hidrelétrica de Passo Fundo/RS.



[Produção voluntária de EPIs](#)



[Área da moda e vestuário se mobiliza na confecção de batas](#)



[IFRS – Campus Erechim desenvolve Guia para Confecção](#)





Solidariedade e doação de alimentos

É as guria: contra a fome *Campus Alvorada*

DESCRIÇÃO: O projeto fortaleceu as ações do coletivo 'É as guria!', formado por mulheres da comunidade e apoiado por psicólogas, advogadas, assistentes sociais e sociólogas. O grupo atua de forma voluntária para auxiliar famílias chefiadas por mulheres (mães solo) de Alvorada na busca pela garantia de direitos. Esse apoio se deu por meio da aquisição e da entrega de um kit de alimentos, como forma de amenizar os efeitos da pandemia nas populações em situação de maior vulnerabilidade, devido à falta de trabalho e condições de buscá-lo.

COORDENAÇÃO E CONTATO: Adriana Silva Martins – adriana.martins@alvorada.ifrs.edu.br

EQUIPE: Josiani A. Salinos, Mariana R. Teixeira

VOLUNTÁRIOS: Carolina D. Borba, Isabel D. Borba, Rachel A. M. de Oliveira.

NÚMEROS DA AÇÃO:

Doados 1254,8 quilos de alimentos e 249,3 quilos de materiais de higiene e limpeza.

PESSOAS BENEFICIADAS: O projeto atendeu, diretamente, 105 famílias, totalizando em torno de 365 pessoas.

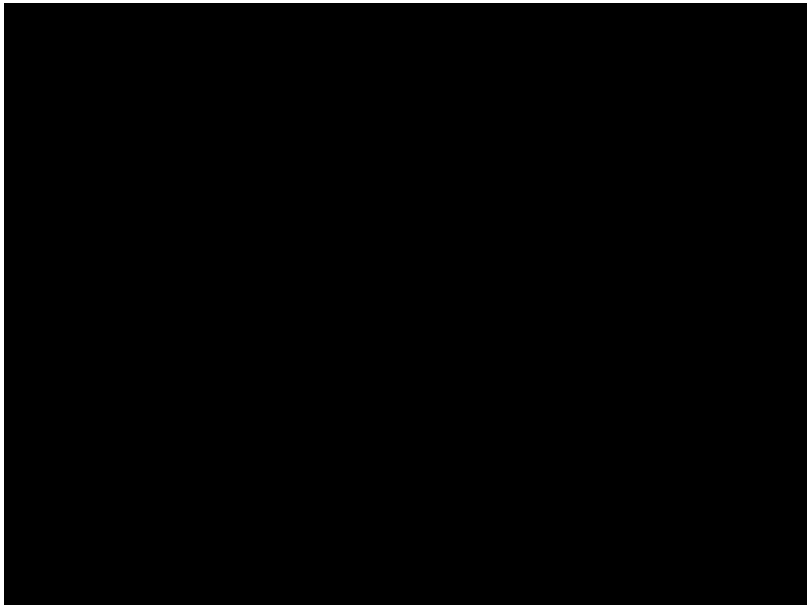

[Famílias chefiadas por mulheres são auxiliadas por projeto de extensão do Campus](#)



Panific-AÇÃO e a pandemia da #Covid-19: o direito à alimentação também é educação *Campus Porto Alegre*

DESCRIÇÃO: Produção de produtos panificáveis (pães, bolos e biscoitos) nos laboratórios do Curso Técnico em Panificação do IFRS - *Campus* Porto Alegre. O objetivo é mitigar os efeitos da pandemia pelo acesso à alimentação, respeitando as boas práticas de fabricação, os critérios de distanciamento social e as orientações impostas pelo Ministério da Saúde. A produção é realizada por voluntários, alunos sob orientação de técnicos e professores do curso.

COORDENAÇÃO E CONTATO: Odoaldo Ivo Rochefort Neto - odoaldo.rochefort@poa.ifrs.edu.br

EQUIPE: Adriana Pinho, Andrea Schumacher, Bruna Gewehr, Cluvio S. Terceiro, Cristina Costa, Odoaldo R. Neto, Patricia Dias, Fernanda das Neves, Renata Martins, Carolina C. Brum, Daiana Hermann, Jaqueline Rodrigues, Ketlyn Ramos, Luana dos Santos, Aline Mello, Alexandre C. Adolfo e Josemar S. de Castro.

INSTITUIÇÕES PARCEIRAS: Motasa, Orquídea, Naturovos, Adufrgs-Sindical, Padaria Engenho do Pão e Levain Padaria Artesanal.

NÚMEROS DA AÇÃO: Foram produzidos nos laboratórios do curso Técnico em Panificação do *Campus* Porto Alegre: 3 mil pães, 1.260 bolos e 1.800 biscoitos. Ainda foram feitas 31 cestas básicas de alimentos e 31 cestas de produtos de higiene.

PESSOAS BENEFICIADAS: Atende alunos em situação de vulnerabilidade e funcionários terceirizados do *Campus*; ONG de proteção a mulheres vítimas de maus-tratos; comunidades atendidas por comitê de combate à fome ou por mutirão solidário; instituições assistenciais de caráter filantrópico (funcionários, idosos e crianças acolhidos) e famílias de costureiras cooperativadas. Estima-se que o projeto atendeu 205 famílias indígenas, 60 famílias de alunos, 30 famílias de terceirizados que trabalham no IFRS, 20 famílias (mulheres e crianças) protegidas por ONG, 100 famílias de catadores, 231 idosos acolhidos em instituições, complementou refeições de 915 pessoas e atendeu 345 famílias diretamente.



[Panific-AÇÃO produziu e doou mais de seis mil itens](#)



[Solidariedade contra a Covid-19: Pães produzidos](#)



[Reportagem Panific-AÇÃO](#)



Colabora: iniciativa de arrecadação e distribuição de alimentos para famílias afetadas pela crise de Covid

Campus Alvorada

DESCRIÇÃO: Iniciativa de arrecadação e distribuição de alimentos para famílias afetadas pela crise de Covid-19 teve como principal objetivo a aquisição, organização e distribuição de alimentos, material de limpeza e higiene para auxiliar trabalhadoras e trabalhadores que tiveram a fonte de sustento de suas famílias afetada pelos efeitos do distanciamento social.

COORDENAÇÃO E CONTATO: Ademilde Irene Petzold Prado ademilde.prado@alvorada.ifrs.edu.br

EQUIPE: Ademilde I. P. Prado - Estudantes voluntários: Laura B. Quaresma, Jordano S. Pinto, Lahis V. Brandão, Diego A. V. Gabriele.

VOLUNTÁRIOS: 30 voluntários.

NÚMEROS DA AÇÃO:

1.217 kg de alimentos, 192 litros de produtos de limpeza, 264 unidades de sabonetes (adquiridos com a verba do Edital 23/2020).

PESSOAS BENEFICIADAS: 280 famílias alvoradenses - 1.020 pessoas. Cerca de 700 pessoas (com a verba do Edital 23/2020). O coletivo também complementou todos os kits com verduras, frutas e legumes adquiridos do assentamento Filhos de Sepé, do município de Viamão, e pães caseiros doados por uma artesã do município.

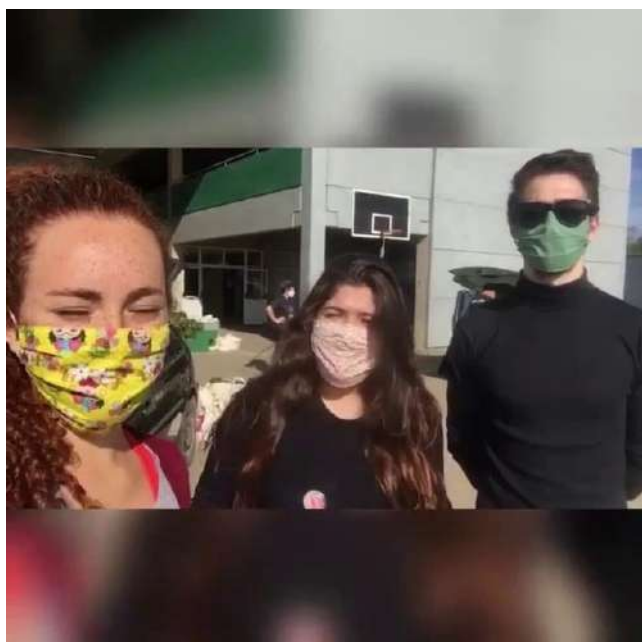

[Campus desenvolve projeto de distribuição de alimentos a famílias afetadas pela crise da Covid-19](#)



[Projeto Colabora Alvorada: doar pode fazer a diferença](#)



Auxílio para imigrantes e refugiados

Ações de apoio a comunidades carentes Campus Bento Gonçalves

DESCRIÇÃO: O objetivo desse projeto foi auxiliar comunidades carentes, principalmente indígenas e imigrantes haitianos e senegaleses, a enfrentarem a pandemia de Covid-19. Para isso, adquiriu-se tecidos e materiais para confecção de máscaras e toalhas de banho e, também, cestas básicas higiênicas e alimentícias. Ainda foram distribuídos flyers informativos para essas comunidades.

COORDENAÇÃO E CONTATO: Sirlei Bortolini - sirlei.bortolini@bento.ifrs.edu.br

EQUIPE: Sirlei Bortolini.

VOLUNTÁRIOS: Eduarda Kremer Schlindvein.

INSTITUIÇÕES PARCEIRAS: Núcleo de Ação Social (NAS) e Conselho Municipal do Direitos das Mulheres (COMDIM) de Bento Gonçalves/RS.

NÚMEROS DA AÇÃO:

Foram distribuídas 5 mil máscaras, 84 toalhas de banho e 1 mil flyers.

PESSOAS BENEFICIADAS: 23 famílias de indígenas (cerca de 100 pessoas) beneficiadas com cestas básicas, máscaras, flyers e toalhas; 08 famílias de imigrantes (cerca de 30 pessoas) com cestas, máscaras, flyers e toalhas; 20 pessoas carentes com toalhas; cerca de 5 mil pessoas da comunidade em geral, com flyers e máscaras.



[Projeto de apoio a comunidades carentes entrega materiais de prevenção ao coronavírus](#)



[Informativo N° 09 do Comitê Local de Acompanhamento e Prevenção à Covid-19](#)



IFRS Solidário: Solidariedade sem fronteiras *Campus Canoas*

DESCRIÇÃO: Este projeto promoveu ações para prevenção e enfrentamento à emergência de saúde pública decorrente do coronavírus (Covid-19) para pessoas em situação de vulnerabilidade na região de Canoas/RS, como imigrantes, crianças e idosos. Foram realizadas atividades informativas e educativas relacionadas às formas de prevenção da Covid-19, reforçando a necessidade do distanciamento social, da correta higiene das mãos e da manutenção da limpeza da residência, bem como foram entregues produtos de higiene e limpeza para serem distribuídos entre as pessoas atendidas pelas três entidades parceiras.

COORDENAÇÃO E CONTATO: Jaqueline Corrêa Rodrigues -
jaqueline.rodrigues@canoas.ifrs.edu.br

EQUIPE: Sérgio Migowski, Naiara Soares, Silvana Pacheco, Carla Silva, Daniele Fontoura.

NÚMEROS DA AÇÃO:

Detergente líquido – 500ml: 312 unidades.
Sabonete – 90g: 300 unidades.
Água sanitária – 5 litros: 150 unidades.
Álcool em gel para mãos – 500ml: 120 unidades.
Papel higiênico –folha simples – 60m: 768 unidades.
Fralda geriátrica descartável: 504 unidades.
Sabão em pó – 1 Kg: 168 unidades.
Sabão em barra – 200g: 100 unidades.
Absorvente feminino – unidades: 256 unidades.

PESSOAS BENEFICIADAS: Em torno de 300 pessoas, Entidades beneficiadas: Centro Batista de Referência em Ação social (CEBRAS); Lar da Fraternidade e Associação Casa de Passagem de Sapucaia do Sul (ACAPASS).



[Projetos do Campus Canoas para o enfrentamento da Covid-19 recebem recursos](#)



[Tem início a distribuição de doações do projeto IFRS Solidário: solidariedade sem fronteiras](#)



Extensionistas do IFRS Porto Alegre contra a Covid-19: ação educativa empreendedora e de segurança alimentar para minimizar os impactos do coronavírus nos refugiados das ruas do Centro de Porto Alegre

Campus Porto Alegre

DESCRIÇÃO: Projeto pensado para minimizar as dificuldades enfrentadas pelos refugiados que, antes da pandemia, trabalhavam nas ruas de Porto Alegre e faziam aulas de português no *Campus* Porto Alegre, e também para gerar renda e emprego. Objetivou auxiliá-los com kits alimentares para a sobrevivência e ensinar, aos que tinham interesse, como montar uma cooperativa de pratos típicos com vendas pelo Instagram. Foram realizadas reuniões virtuais com as famílias haitianas, colombianas e cubanas para definição dos pratos a serem vendidos. Os ingredientes solicitados, gás de cozinha e embalagens foram comprados. As bolsistas voluntárias auxiliam com o idioma, a construção das páginas e a gestão do Instagram. Um voluntário está ensinando gestão de negócios e orientando os participantes na abertura da MEI.

COORDENAÇÃO E CONTATO: Jaqueline Rosa da Cunha - (51) 98202-8276.

EQUIPE: Jaqueline Cunha, Ana Rosaura Moraes Springer, Fernanda Matos Oliveira, Maria Rosani Dávila Pereira.

VOLUNTÁRIO: Alexsander Vinícius da Silva

NÚMEROS DA AÇÃO: Compra e distribuição de 22 cestas básicas com itens de alimento e de higiene e limpeza; compra de 03 unidades de gás de cozinha de 13kg; compra de 300 embalagens para tele-entrega. Compra de aproximadamente 150 kg/litros de ingredientes para a realização dos pratos típicos para a geração de renda e emprego do público do projeto.

PESSOAS BENEFICIADAS: 110 pessoas beneficiadas diretamente.



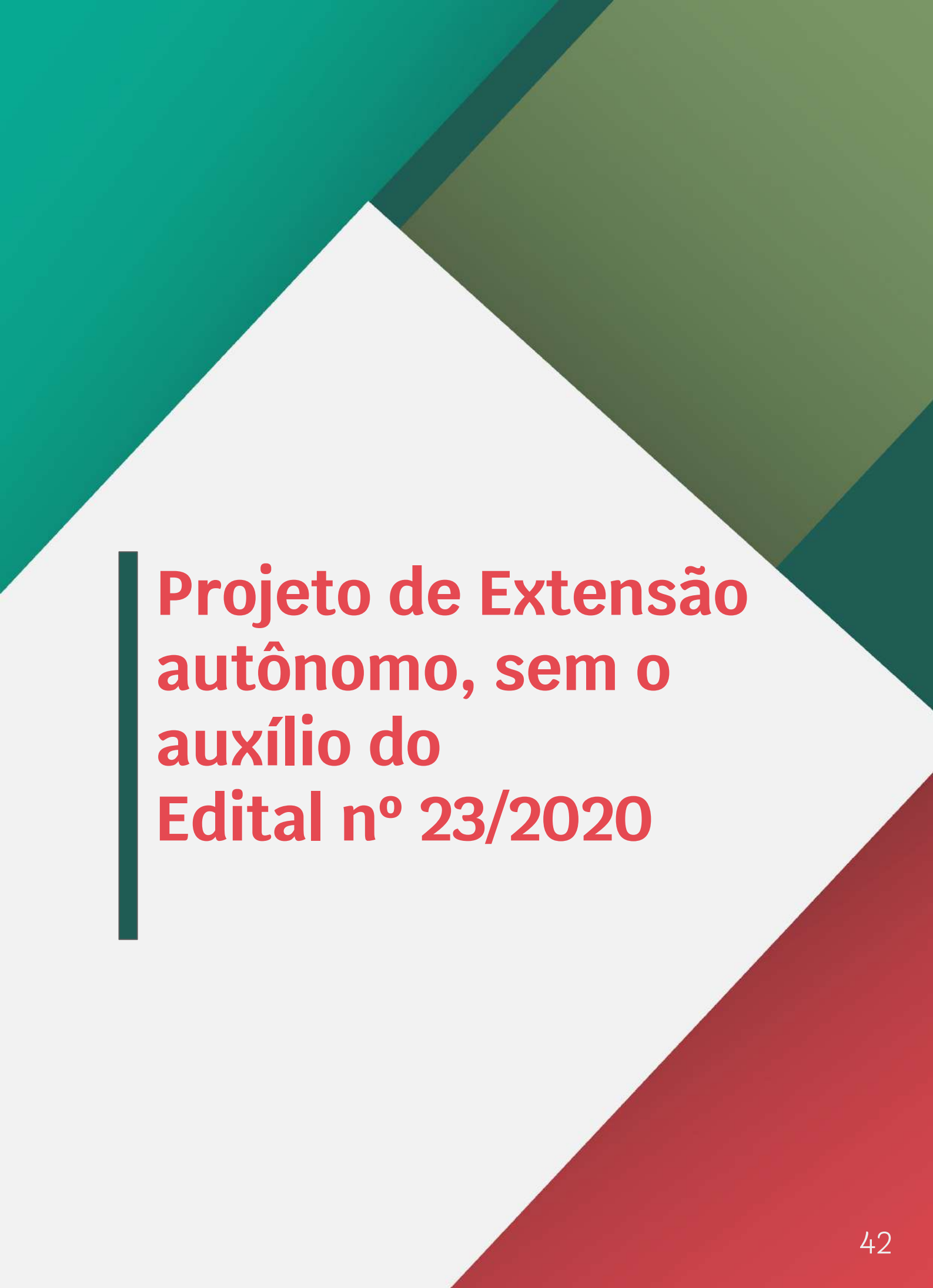

**Projeto de Extensão
autônomo, sem o
auxílio do
Edital nº 23/2020**

Sistema de monitoramento da Covid-19 para a prefeitura de Osório Campus Osório

DESCRIÇÃO: O projeto visa implementar um sistema de apoio à Secretaria de Saúde do município de Osório. O sistema consiste em uma aplicação Web com bancos de dados associado que permite fácil monitoramento, visualização e geração de relatórios. Atualmente, os membros da Secretaria de Saúde utilizam uma planilha eletrônica e, com a quantidade crescente de casos monitorados, os quais incluem suspeitos da Covid-19, fica inviável a utilização do instrumento atual. Propomos um sistema simples que tem potencial regional e de fácil utilização para suprir as necessidades atuais da prefeitura.

COORDENAÇÃO E CONTATO: Vinícius F. Machado - vinicius.machado@riogrande.ifrs.edu.br

EQUIPE: Bruno C. A. Fernandes

VOLUNTÁRIOS: Luan S. Silveira

INSTITUIÇÕES PARCEIRAS: Prefeitura Municipal de Osório e Secretaria de Saúde, mais tarde expandida para a Prefeitura de Capão da Canoa.

NÚMEROS DA AÇÃO: Dois municípios beneficiados.

PESSOAS BENEFICIADAS: Mais de 6 mil pessoas cadastradas no sistema com de síndromes respiratórias e suspeitas de Covid-19 que tiveram o monitoramento feito e agilizado pelo sistema.

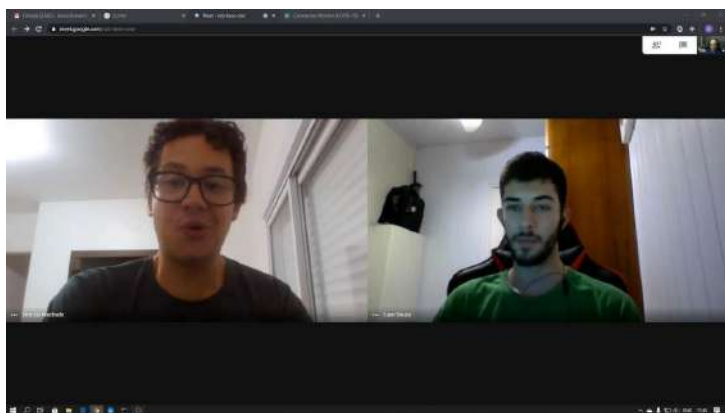

[Campus atua no desenvolvimento de sistema para monitoramento do coronavírus em Osório](#)



